

Canon

RF

100-400mm F5.6-8 IS USM

Bedienungsanleitung

DEUTSCH

Vielen Dank, dass Sie sich für ein Canon-Produkt entschieden haben.

Canon RF100-400mm F5.6-8 IS USM ist ein Telezoom-Objektiv für die Verwendung mit EOS R-Kameras.

- „IS“ steht für Image Stabilizer (Bildstabilisator).
- „USM“ steht für Ultrasonic Motor (Ultraschallmotor).

Kamera-Firmware

Bitte nutzen Sie für die verwendete Kamera die neueste Firmware. Informationen zur Aktualisierung der Firmware und darüber, ob Sie die neueste Version verwenden, finden Sie auf der Canon-Website.

In dieser Bedienungsanleitung verwendete Konventionen



Warnhinweis zur Vermeidung von Objektiv- oder Kamerastörungen bzw. -schäden.



Zusätzliche Hinweise zum Umgang und Fotografieren mit dem Objektiv.

Sicherheitsvorkehrungen

Für eine sichere Nutzung der Kamera sind entsprechende Vorkehrungen zu treffen. Lesen Sie sich diese sorgfältig durch. Stellen Sie sicher, dass sämtliche Details beachtet werden, damit der Benutzer und andere Personen nicht gefährdet werden.



Warnung

Weist auf Risiken hin, die zu schweren Verletzungen oder zum Tod führen können.

- **Schauen Sie niemals durch ein Objektiv direkt in die Sonne oder in eine helle Lichtquelle.** Dies kann zum Verlust der Sehkraft führen.
- **Setzen Sie ein Objektiv nicht ohne angebrachten Objektivdeckel der Sonne aus.** Das Objektiv kann das Sonnenlicht bündeln, wodurch eine Fehlfunktion oder ein Brand verursacht wird.



Achtung

Weist auf Risiken hin, die Verletzungen oder Schäden anderer Gegenstände nach sich ziehen können.

- **Setzen Sie das Produkt keinen extrem hohen oder niedrigen Temperaturen aus.** Das Produkt kann bei Berührung Verbrennungen oder Verletzungen verursachen.
- **Berühren Sie das Produkt nicht mit Ihrer Hand oder Ihren Fingern.** Dies kann zu Verletzungen führen.

Allgemeine Vorsichtsmaßnahmen

Maßnahmen zur Vermeidung von Schäden

- Lassen Sie das Produkt nicht an stark aufgeheizten Orten, wie in einem direkt in der Sonne geparkten Fahrzeug, liegen. Hohe Temperaturen können zu Fehlfunktionen des Produkts führen.
- Bei Wechsel von einem kalten an einen warmen Ort kann es an der Linsenoberfläche und an den internen Bauteilen des Objektivs zu Kondensatbildung kommen. Um dies zu vermeiden, sollten Sie das Objektiv in einem luftdichten Kunststoffbeutel verstauen und es dann von einem kalten an einen warmen Ort bringen. Packen Sie das Objektiv erst aus, nachdem es sich an die neue Temperatur angepasst hat. Gehen Sie gleichermaßen vor, wenn Sie das Objektiv von einem warmen Ort an einen kalten Ort bringen.
- Das Innere des Objektivs scheint zu wackeln, dies weist jedoch nicht auf einen Defekt oder eine Störung hin und verursacht keine Probleme bei der Verwendung.

- Um die Blendensteuerung zu optimieren, bewegen sich die Blendenlamellen gelegentlich während des Zooms und der Fokussierung, selbst wenn der Blendenwert auf Blendenautomatik AE oder manuelle Belichtung usw. eingestellt ist.
- Lesen Sie zudem alle Maßnahmen zur Vermeidung von Schäden am Objektiv, die in der Bedienungsanleitung Ihrer Kamera aufgeführt sind.

Teilebezeichnungen

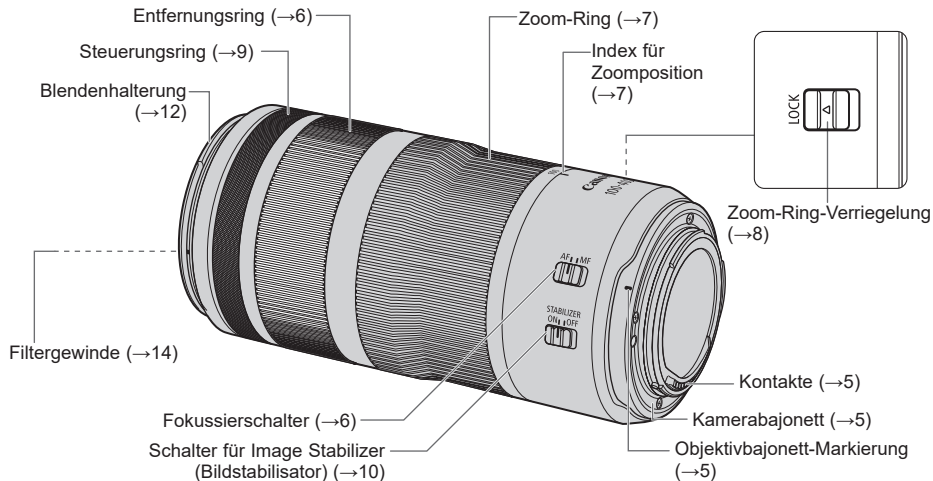

- Weitere Informationen erhalten Sie unter den in Klammern angegebenen Verweisen auf Seitennummern (→ **).

1. Anbringen und Entfernen des Objektivs

Objektivbajonett-Markierung

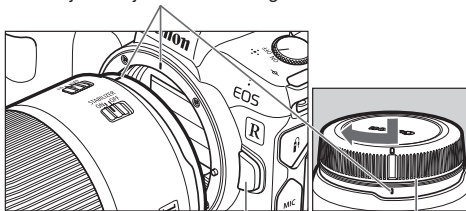

Objektiventriegelungstaste

Staubkappe

Anbringen des Objektivs

Richten Sie die Objektivbajonett-Markierung von Objektiv und Kamera aneinander aus, und drehen Sie das Objektiv im Uhrzeigersinn, bis Sie ein Klicken hören.

Entfernen des Objektivs

Drehen Sie das Objektiv gegen den Uhrzeigersinn, während Sie die Objektiventriegelungstaste der Kamera drücken. Lösen Sie das Objektiv, sobald es sich nicht mehr dreht.

Einzelheiten entnehmen Sie bitte der Bedienungsanleitung der Kamera.



- Stellen Sie den Hauptschalter der Kamera auf OFF, wenn Sie das Objektiv anbringen oder entfernen.
- Bringen Sie den Objektivdeckel an, bevor Sie das Objektiv von der Kamera entfernen.
- Legen Sie das Objektiv nach dem Abnehmen mit der hinteren Seite nach oben ab, und bringen Sie die Staubkappe an, um eine Beschädigung der Kontakte und der Linsenoberfläche zu vermeiden. Achten Sie beim Anbringen der Staubkappe darauf, dass die Ansetz-Markierungen am Objektiv und an der Staubkappe aneinander ausgerichtet sind.
- Verschmutzungen, Kratzer oder Fingerabdrücke auf den Kontakten können zu Korrosion und fehlerhaften Verbindungen, die möglicherweise Fehlfunktionen nach sich ziehen, führen. Entfernen Sie Verschmutzungen der Kontakte mit einem weichen Tuch.

2. Einstellen des Fokussiermodus

Entfernungsring

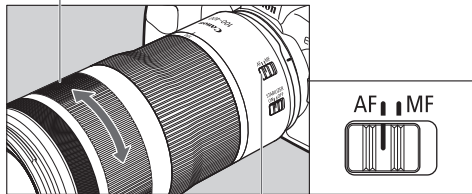

Fokussierschalter

Für Aufnahmen im Autofokus-Modus (AF) stellen Sie den Fokussierschalter auf AF.

Wenn Sie die manuelle Fokussierung (MF) nutzen möchten, stellen Sie den Fokussierschalter auf MF und fokussieren dann durch Drehen am Entfernungsring.

- ⚠ Bei abruptem Drehen des Entfernungsrings kann sich die Scharfeinstellung verzögern.



- Der Entfernungsring des Objektivs ist elektronisch.
- Mit einer Kamera, die jederzeit über einen elektronischen manuellen Fokus verfügt, ist die manuelle Fokussierung bei jeder Kamerabedienung möglich. Dies erfordert jedoch eine Änderung der Kameraeinstellungen.
- Ist der AF-Betrieb der Kamera auf [ONE SHOT] gestellt, ist ein manueller Fokus möglich, wenn die automatische Fokussierung abgeschlossen ist und der Auslöser weiterhin halb nach unten gedrückt wird. Dies erfordert jedoch eine Änderung der Kameraeinstellungen.

Einzelheiten entnehmen Sie bitte der Bedienungsanleitung der Kamera.

3. Zoomen

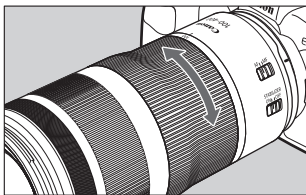

Drehen Sie den Zoom-Ring, um zu zoomen.

Minimaler Abstand für Scharfeinstellung:
ändert sich entsprechend der Brennweite.

Brennweite des Objektivs	Minimaler Abstand für Scharfeinstellung	Vergrößerung
100 mm	1,2 m	0,09x
200 mm	0,88 m	0,24x
300 mm	0,95 m	0,34x
400 mm	1,05 m	0,41x

- Beenden Sie den Zoom-Vorgang vor dem Fokussieren. Durch das Zoomen nach dem Fokussieren wird möglicherweise die Bildschärfe beeinflusst.
- Sobald ein Nahaufnahmenobjekt scharfgestellt ist, kann das Zoomen dazu führen, dass das Motiv aus dem Fokus gerät. Bewegen Sie sich in diesem Fall vom Thema zurück und konzentrieren Sie sich neu.
- Bei schnellem Drehen des Zoom-Rings kann es vorübergehend zu Unschärfen kommen.
- Achten Sie darauf, dass Ihre Finger beim Zoomen nicht zwischen dem ausfahrbaren Objektivteil und dem Objektivgehäuse eingeklemmt werden.

4. Arretieren des Zoom-Rings

Arretieren Sie den Zoom-Ring, um die Objektivlänge so kurz wie möglich zu halten. Diese Funktion ist praktisch, wenn Sie eine Kamera an einem Trageriemen tragen, da sie ein Ausfahren des Objektivs verhindert.

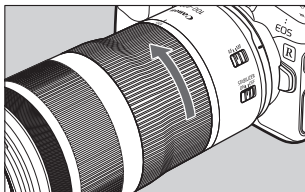
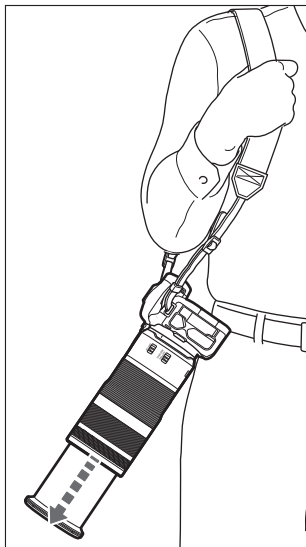

1 Drehen Sie den Zoom-Ring in die Weitwinkel-Endposition (100 mm).

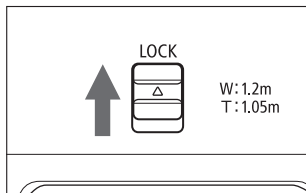

2 Schieben Sie die Zoom-Ring-Verriegelung in die durch den Pfeil angezeigte Richtung.

- Schieben Sie die Zoom-Ring-Verriegelung in die entgegengesetzte Richtung des Pfeils, um den Zoom-Ring zu lösen.



Der Zoom-Ring kann nur an der Weitwinkel-Position arretiert werden.

5. Steuerungsring

Dem Steuerungsring können die Funktionen zugeordnet werden, die bei Kameras üblich sind, wie z. B. die Verschlusszeit und Blendeneinstellung.

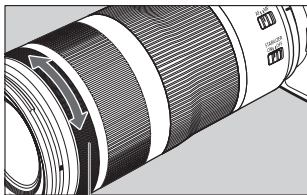

Steuerungsring

Mit der Klick-Aktion am Steuerungsring können Sie nachvollziehen, wie weit der Ring gedreht wird.

Einzelheiten zur Verwendung des Steuerungsringes entnehmen Sie bitte der Bedienungsanleitung der Kamera.



- Das Klickgeräusch des Steuerungsringes kann vom Canon Kundendienst deaktiviert werden (kostenpflichtig).



- Es kommt vor, dass das Geräusch des Steuerungsringes beim Aufnehmen von Movies aufgezeichnet wird.

6. Image Stabilizer (Bildstabilisator)

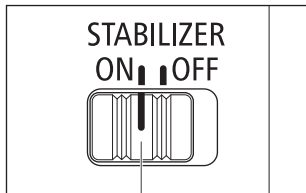

Schalter für Image Stabilizer (Bildstabilisator)

Stellen Sie den Schalter für Image Stabilizer (Bildstabilisator) auf ON, um diese Funktion zu verwenden.

- Diese Funktion bietet je nach Aufnahmebedingungen (stillstehende Motive und Folgeaufnahmen) eine optimale Bildstabilisierung.
- Der Image Stabilizer (Bildstabilisator) funktioniert in Kombination mit Kameras mit In-Body Image Stabilizer (integriertem Bildstabilisator).
- Stellen Sie den Schalter für Image Stabilizer (Bildstabilisator) auf OFF, um diese Funktion nicht zu verwenden.



- Unschärfe Aufnahmen aufgrund einer Bewegung des Motivs kann der Image Stabilizer (Bildstabilisator) nicht kompensieren.
- Der Image Stabilizer (Bildstabilisator) ist möglicherweise nicht voll wirksam bei Aufnahmen, die aus einem heftig rüttelnden Fahrzeug oder anderen Verkehrsmitteln heraus gemacht werden.
- Wenn Sie eine Kamera verwenden, mit der Sie die Einstellung des Verschlusstyps ändern können, wird empfohlen, die Einstellungen [Elek.1.Verschl.] oder [Elektronisch] zu wählen*, damit der Image Stabilizer (Bildstabilisator) seine volle Wirkung entfalten kann.
 - * Wenn Sie eine EOS R-Kamera verwenden, wählen Sie entweder [Modus 1] (werksseitige Standardeinstellung) oder [Modus 2] in den Einstellungen für [Leise LV-Aufnahme], oder wählen Sie [Aktivieren] in den Einstellungen für [Leiser Auslöser].
- Bei Verwendung eines Stativs stellen Sie den Schalter für Image Stabilizer (Bildstabilisator) auf OFF.
- Der Image Stabilizer (Bildstabilisator) ist gleichermaßen effektiv, unabhängig davon, ob aus der Hand oder mit einem Einbeinstativ fotografiert wird. Je nach Aufnahmebedingungen ist der Image Stabilizer (Bildstabilisator) möglicherweise weniger effektiv.

Image Stabilizer (Bildstabilisator)

Der Image Stabilizer (Bildstabilisator) für dieses Objektiv ist unter folgenden Bedingungen für Freihandaufnahmen wirksam.



- Bei schwachem Licht, beispielsweise in Räumen oder nachts im Freien.
- An Orten, an denen Blitzaufnahmen nicht gestattet sind, beispielsweise in Kunstmuseen oder im Theater.
- An Orten, an denen Sie keinen festen Stand haben.
- In Situationen, in denen nicht mit kurzer Verschlusszeit fotografiert werden kann.



- Folgeaufnahmen von Fahrzeugen, Zügen etc.
Bei Folgeaufnahmen in horizontaler Richtung erfolgt die Kompensierung einer vertikalen Verwacklung, und bei Folgeaufnahmen in vertikaler Richtung erfolgt die Kompensierung einer horizontalen Verwacklung.

7. Streulichtblende

Die manuelle Streulichtblende reduziert einen unerwünschten Lichteinfall, das Streulicht und Geisterbilder verursacht, und schützt die Vorderseite des Objektivs vor Regen, Schnee und Staub.

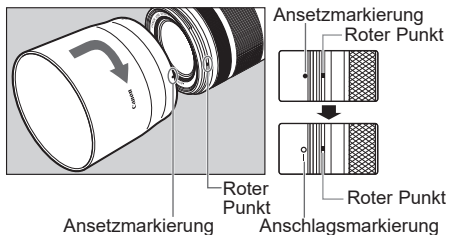

Anbringen der Streulichtblende

Richten Sie die rote Ansetzmarkierung an der Streulichtblende am roten Punkt auf der Vorderseite des Objektivs aus, und drehen Sie dann die Streulichtblende in Pfeilrichtung, bis Sie ein Klickgeräusch hören.

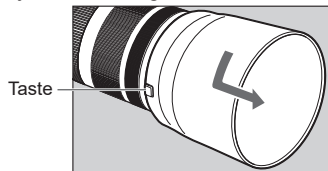

Entfernen der Streulichtblende

Drücken Sie mit dem Finger auf die Taste an der Seite der Streulichtblende, und drehen Sie diese anschließend in Pfeilrichtung, bis sich die Ansetzmarkierung auf der Streulichtblende mit dem roten Punkt auf der Vorderseite des Objektivs deckt. Ziehen Sie die Streulichtblende ab. Die Streulichtblende kann zur Aufbewahrung umgekehrt am Objektiv angebracht werden.



- Ist die Streulichtblende nicht korrekt montiert, kann es zu einer Vignettierung (Verdunkelung der Perimeter des Bilds) kommen.
- Zum Anbringen oder Abnehmen der Streulichtblende fassen Sie sie an ihrem hinteren Ende, um sie zu drehen. Damit die Streulichtblende nicht deformiert wird, darf sie zum Drehen nicht am unteren Rand angefasst werden.

8. Extender (separat erhältlich)

Verwenden Sie den Extender RF1.4x oder RF2x, um größere Bilder eines Motivs aufzunehmen. Die technischen Daten für das Objektiv sind bei Verwendung eines Extenders wie folgt.

RF1.4x		WEIT	TELE
Brennweite (mm)		140	560
Blende		f/8–45	f/11–64
Bildwinkel	Horizontal	14°40'	3°40'
	Vertikal	9°50'	2°25'
	Diagonal	17°35'	4°25'
Maximale Vergrößerung (x)		0,12	0,58

RF2x		WEIT	TELE
Brennweite (mm)		200	800
Blende		f/11–64	f/16–91
Bildwinkel	Horizontal	10°00'	2°35'
	Vertikal	7°00'	1°40'
	Diagonal	12°00'	3°05'
Maximale Vergrößerung (x)		0,18	0,83



- Bringen Sie den Extender am Objektiv an und dann das Objektiv an der Kamera. Zum Entfernen kehren Sie die Reihenfolge um.
- Es kann nur jeweils ein Extender verwendet werden.
- Der Entfernungsmessbereich für dieses Objektiv hängt von der Kombination aus Kamera und Extender ab. Weitere Informationen finden Sie auf der Canon Website.



- Bei verwendetem Extender wird zur Vermeidung eines Kontrollverlusts die AF-Geschwindigkeit reduziert.

9. Filter (separat erhältlich)

Sie können Filter auf das Filtergewinde an der Vorderseite des Objektivs anbringen.



- Es kann nur ein Filter angebracht werden.
- Wenn Sie einen Polfilter benötigen, verwenden Sie den Zirkularpolfilter PL-C B von Canon.
- Nehmen Sie die Streulichtblende ab, wenn Sie den Polfilter einstellen.

Technische Daten

Brennweite/Blendenwert	100–400mm f/5.6–8
Objektivkonstruktion	9 Gruppen, 12 Linsen
Maximale Blende	f/5.6–8
Kleinster Blendenwert	f/32–45
Bildwinkel	Querformat: 20°–5°10', Vertikal: 14°–3°30', Diagonal: 24°–6°10'
Kürzester Fokussierungsabstand	0,88 m (bei 200 mm)*
Max. Vergrößerung	0,41x (bei 400 mm)
Gesichtsfeld	Ca. 260 x 386 mm (bei 100 mm, 1,2 m) Ca. 57 x 85 mm (bei 400 mm, 1,05 m)
Filterdurchmesser	67 mm
Max. Durchmesser/Länge	Ca. 79,5 x 164,7 mm
Gewicht	Ca. 635 g
Streulichtblende	ET-74B (separat erhältlich)
Objektivdeckel	E-67 II
Hülle	LP1224 (separat erhältlich)

*Ändert sich entsprechend der Brennweite. Siehe dazu „3. Zoom“ -Seite für Details.

Technische Daten

- Die Objektivlänge wird von der Bajonetteinfassung bis zur Vorderseite des Objektivs gemessen. Addieren Sie bei aufgesetztem Objektivdeckel und aufgesetzter Staubkappe 24,2 mm hinzu.
- Die angegebenen maximalen Werte für Durchmesser, Länge und Gewicht gelten nur für das Objektiv selbst.
- Nahlinse 250D/500D kann nicht angebracht werden, da es keine passende Größe für das Objektiv gibt.
- Ermittlung der obigen Daten gemäß Canon-Messstandards.
- Änderungen der technischen Daten und des Designs ohne Vorankündigung vorbehalten.
- Wenn die Blende von der maximalen Blende um einen Betrag geändert wird, der nur einem Klick entspricht, ändert sich die Anzeige des Blendenwerts in einigen Fällen möglicherweise nicht oder es bedarf zweier Klicks. Dieses Phänomen ist auf Einschränkungen in Bezug auf die Anzeige der Blendenwerte zurückzuführen, die tatsächliche Belichtungssteuerung wird jedoch ordnungsgemäß durchgeführt.

Nur für Europäische Union und EWR (Norwegen, Island und Liechtenstein)



Dieses Symbol weist darauf hin, dass dieses Produkt gemäß der EU-Richtlinie über Elektro- und Elektronik-Altgeräte (2012/19/EU) und nationalen Gesetzen nicht über den Hausmüll entsorgt werden darf. Dieses Produkt muss bei einer dafür vorgesehenen Sammelstelle abgegeben werden. Dies kann z. B. durch Rückgabe beim Kauf eines ähnlichen Produkts oder durch Abgabe bei einer autorisierten Sammelstelle für die Wiederaufbereitung von Elektro- und Elektronik-Altgeräten geschehen.

Der unsachgemäße Umgang mit Altgeräten kann aufgrund potentiell gefährlicher Stoffe, die generell mit Elektro- und Elektronik-Altgeräten in Verbindung stehen, negative Auswirkungen auf die Umwelt und die menschliche Gesundheit haben. Durch die umweltgerechte Entsorgung dieses Produkts tragen Sie außerdem zu einer effektiven Nutzung natürlicher Ressourcen bei. Informationen zu Sammelstellen für Altgeräte erhalten Sie bei Ihrer Stadtverwaltung, dem öffentlich-rechtlichen Entsorgungsträger, einer autorisierten Stelle für die Entsorgung von Elektro- und Elektronik-Altgeräten oder Ihrem örtlichen Entsorgungsunternehmen. Weitere Informationen zur Rückgabe und Entsorgung von Elektro- und Elektronik-Altgeräten finden Sie unter www.canon-europe.com/sustainability/approach/.

Zusatzinformationen für Deutschland:

Dieses Produkt kann durch Rückgabe an den Händler unter den in der Verordnung des Elektro- und Elektronikgerätegesetzes beschriebenen Bedingungen abgegeben werden.

Als Endbenutzer und Besitzer von Elektro- oder Elektronikgeräten sind Sie verpflichtet:

- diese einer vom unsortierten Siedlungsabfall getrennten Erfassung zuzuführen,
- Altbatterien und Altakkumulatoren, die nicht von Altgerät umschlossen sind, sowie Lampen, die zerstörungsfrei aus dem Altgerät entnommen werden können, vor der Abgabe an einer Erfassungsstelle vom Altgerät zerstörungsfrei zu trennen,
- personenbezogener Daten auf den Altgeräten vor der Entsorgung zu löschen.

Die Bedeutung von dem Symbol der durchgestrichenen Abfalltonne auf Rädern finden Sie oben in dieser Beschreibung.

Die Vertreiber von Elektro- oder Elektronikgeräten haben die Pflicht zur unentgeltlichen Rücknahme von Altgeräten.

Die Vertreiber haben die Endnutzer über die von ihnen geschaffenen Möglichkeiten der Rückgabe von Altgeräten zu informieren.

Canon